

MORE OPTIONS

MORE DESIGNS

MORE FLEXIBILITY

ECO LINE
N-TYPE TOPCON
SOLARMODULE



MORE OPTIONS

MORE DESIGNS

MORE FLEXIBILITY



Luxor Solar erweitert mit der N-Type TOPCon Technologie sein Portfolio um weitere High-Performance Solarmodule. Neben der höheren Effizienz, der hohen Langlebigkeit und des höheren Ertrages je Fläche und je Laufzeit, bestechen die ECO LINE N-TYPE TOPCON Solarmodule durch ihre enorme Flexibilität.

ECO LINE

N-TYPE TOPCON

FÜR JEDE ANWENDUNG DAS PASSENDE MODUL

Die ECO LINE N-TYPE TOPCON Glas-Glas Serie bietet ein Maximum an Langlebigkeit und Sicherheit. Alle Solarmodule dieser Baureihe sind mit bifazialen Zellen ausgestattet und kommen mit der bewährten 30-jährigen Leistungs- und Produktgarantie.

Für ökonomische Anlagen und Projekte ist die ECO LINE N-TYPE TOPCON Serie konzipiert. Neben der höheren Zelleffizienz überzeugen diese Solarmodule durch eine Vielzahl unterschiedlicher Modelle.

ECO LINE N-TYPE TOPCON GLAS-GLAS

- + M144 WHITE MESH
- + M108 TRANSPARENT
- + M108 WHITE MESH
- + M108 NON REFLECT
- + M108 FULL BLACK

Alle Module der GG Baureihe sind mit bifazialen Zellen ausgestattet.

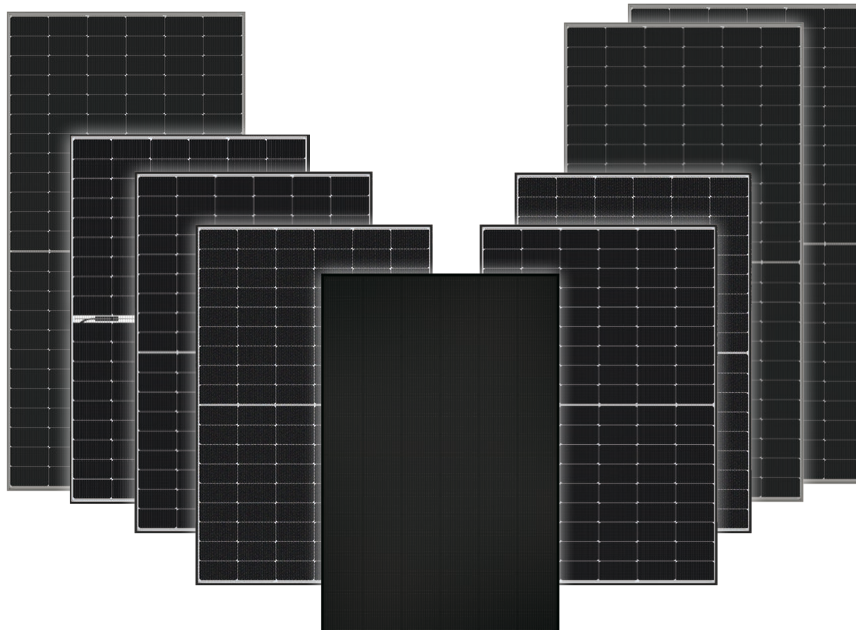

ECO LINE N-TYPE TOPCON

- + M144 MONOFACIAL
- + M144 BIFACIAL
- + M108 NON REFLECT
- + M108 BIFACIAL
- + M108 FULL BLACK

Module dieser Baureihe sind wahlweise mit bi- oder monofazialen Zellen lieferbar.

Alle ECO LINE N-TYPE TOPCON Solarmodule sind optional mit vorkonfektioniertem SMART Optimizer erhältlich.

N-TYPE TOPCON

TECHNOLOGIE - ZELLKERN AUFBAU

Die N-Type TOPCon Technologie basiert auf einem n-dotierten kristallinen Siliziumwafer.

Dieser Zellaufbau ist verantwortlich für den Effizienzvorteil gegenüber branchenüblichen Zelltechnologien.

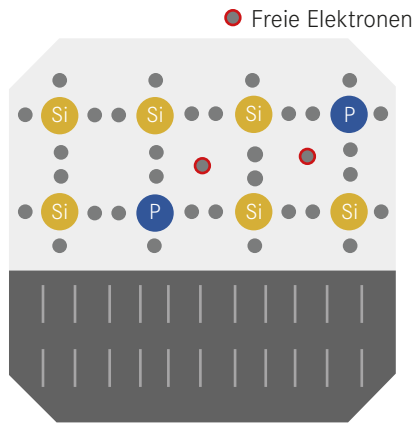

N-Type Solarzelle

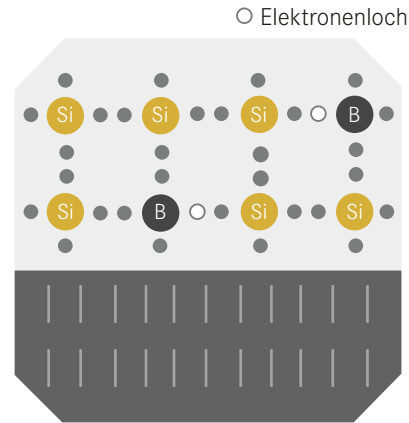

P-Type Solarzelle

Photovoltaikzellen unterscheiden sich in ihrem Schichtaufbau in negativ geladene N-Type Zellen und positiv geladene P-Type Zellen. Bei N-Type Zellen wird die Basisschicht mit Phosphor dotiert. Dieser besitzt ein Elektron mehr als Silizium, wodurch freie Elektronen erzeugt werden.

Diese freien Elektronen ermöglichen die höhere Effizienz der N-Type Zellen. Sie sind verantwortlich für die geringen Leistungsverluste und verhindern PID und LID Phänomene.

- + Kein PID Potentialinduzierte Degradation
- + Kein LID Lichtinduzierte Degradation
- + Hohe Effizienz

HÖHERE EFFIZIENZ

BESSERES TEMPERATURVERHALTEN

Die N-Type TOPCon Zelle besitzt gegenüber branchenüblichen Zellen ein besseres Temperaturverhalten.

Der Temperaturkoeffizient beschreibt das Leistungsverhalten der

Module bei schwankenden Temperaturen. Mit steigender Temperatur sinkt die Leistung.

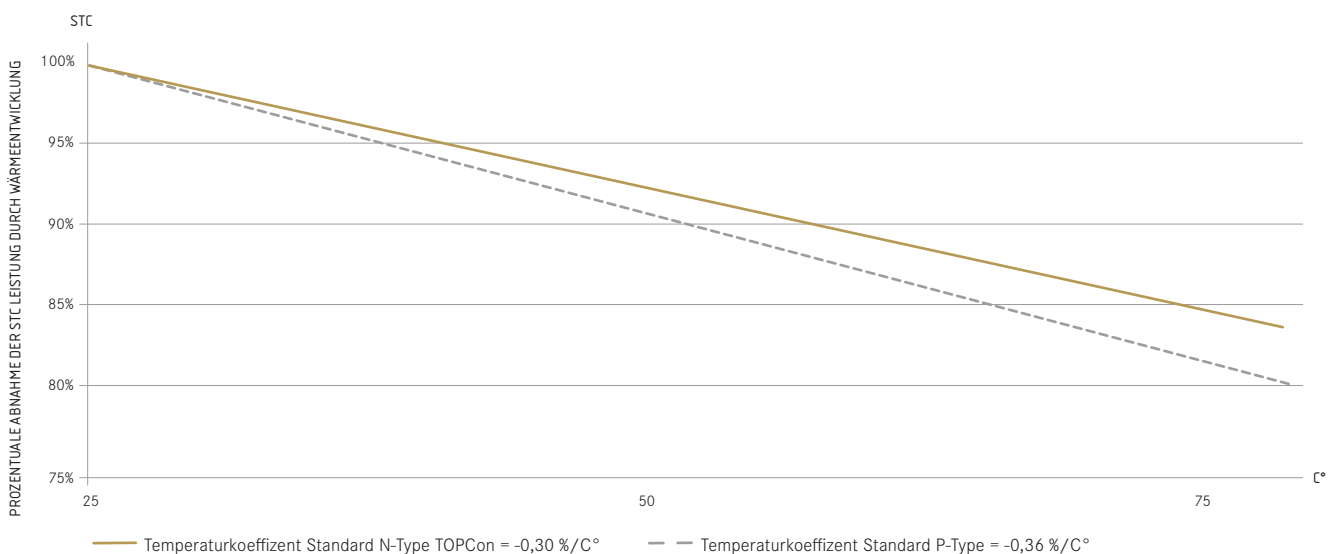

PERFORMANCE & GARANTIE

REDUKTION DER BOS KOSTEN

Durch den Einsatz von ECO LINE N-TYPE TOPCON GLAS-GLAS Modulen senken Sie effizient Ihre BOS Kosten. Auf gleicher Fläche generieren diese Module gegenüber konventionellen Solarmodulen

bis zu + 3 Prozent Mehrleistung und auf 30 Jahre Laufzeit + 4 Prozent Mehrleistung.

N-TYPE TOPCon Modulfläche

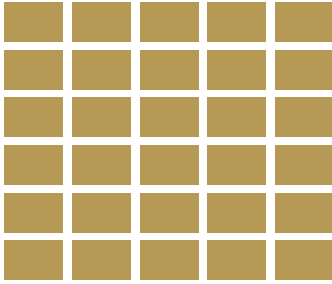

- + Bis zu 3 % Mehrleistung vs Standardmodul
- + 4 % Mehrleistung auf 30 Jahre
- + Geringerer Flächenbedarf
- + Geringerer Installationsaufwand

Flächenbedarf mit Standardmodulen für die gleiche Leistung gegenüber N-TYPE TOPCon Modulen.

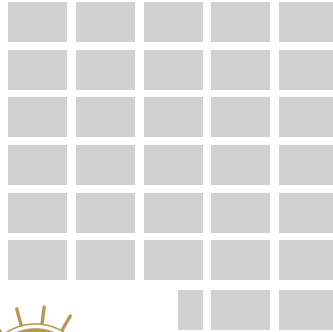

Flächenbedarf mit Standardmodulen für die gleiche Leistung gegenüber N-TYPE TOPCon Modulen auf 30 Jahre Laufzeit.

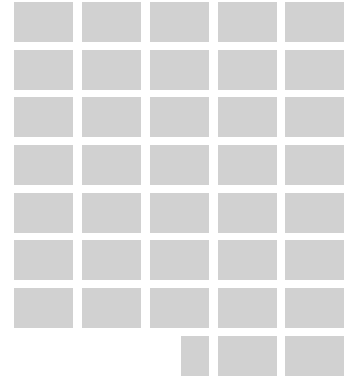

ERTRAG, SICHERHEIT & GARANTIE*

Beispielrechnung basierend anhand eines 108-zelligen Modules unterschiedlicher Baureihen entsprechend der jeweiligen Garantieleistungen.

*Exakte Garantieleistung der unterschiedlichen ECO LINE N-TYPE TOPCON Module sind auf dem jeweiligen Solarmodul Datenblatt ersichtlichen.

ECO LINE M108 Typ	Lineare Leistungsgarantie	1 Jahr	10 Jahre	20 Jahre	25 Jahre	30 Jahre
N-TYPE TOPCON GLAS-GLAS 420 Wp	> 89 % auf 30 Jahre	415	402	395	388	381
P-TYPE GLAS-GLAS 420 Wp	> 87,5 % auf 30 Jahre	409	396	389	381	374
N-TYPE TOPCON 420 Wp	> 87,5 % auf 25 Jahre	415	397	387	377	-
P-TYPE 420 Wp	> 85,5 % auf 25 Jahre	409	390	380	369	-

ECO LINE N-TYPE TOPCON GLAS-GLAS ECO LINE HALF CELL GLAS-GLAS ECO LINE N-TYPE TOPCON ECO LINE HALF CELL

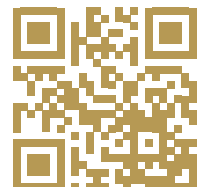

Ihr Luxor-Fachbetrieb



Luxor Solar GmbH

Kornbergstraße 29 | 70176 Stuttgart | Deutschland

T +49.711.88 888-999 | F +49.711.88 888-911

info@luxor-solar.com | www.luxor.solar

© 2023